

Cariva™

calitatea integrată în cotidian



 **legrand®**

Legrand România
Str. Aromei, nr. 96,
Sector 2, București

Tel.: +40 21 243 09 37
Fax: +40 21 243 07 75
Email: legrand.romania@legrand.ro
www.legrand.ro

 **legrand®**

www.legrand.ro

Cariva™ calitate dovedită, stil modern

Calitatea integrată în cotidian



Alb



Ivoar

Gama a fost special creată pentru a satisface nevoile actuale ale pieței. Cariva îmbină designul simplu și modern cu fiabilitatea, astfel încât să răspundă cerințelor de zi cu zi ale utilizatorilor și instalatorilor electricieni.

Libertatea de a alege

Pentru utilizator - Cariva oferă finisaje în alb și ivoar, fiabilitate și un stil ergonomic, astfel încât să se poată integra perfect în spațiile interioare actuale.

Pentru instalator - Cariva pune la dispoziție un dublu sistem de fixare: cu gheare sau cu șuruburi, astfel încât să simplifice instalarea și să creeze o finisare impecabilă.

Designul simplu,
ergonomic
se integrează
perfect
în orice tip de
spațiu interior.



Cariva™ ... instalarea devine mai simplă ca oricând

Instalare simplă

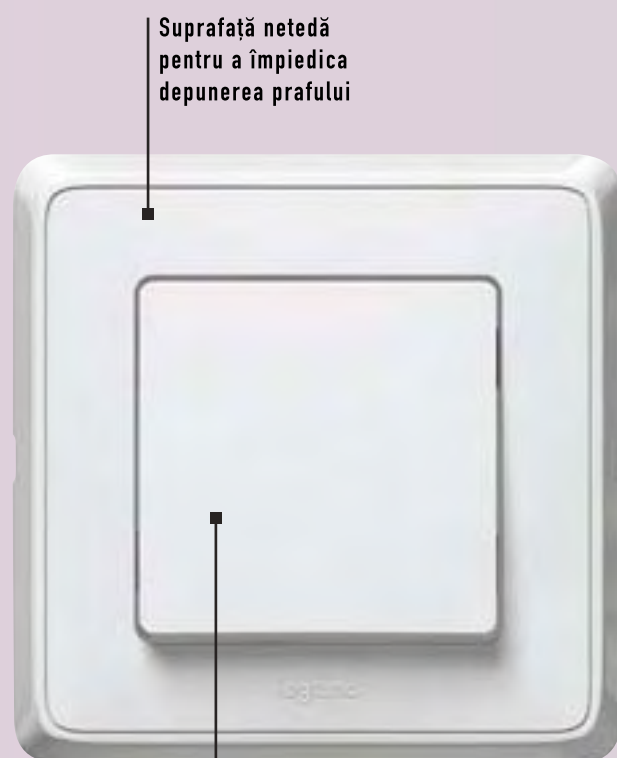
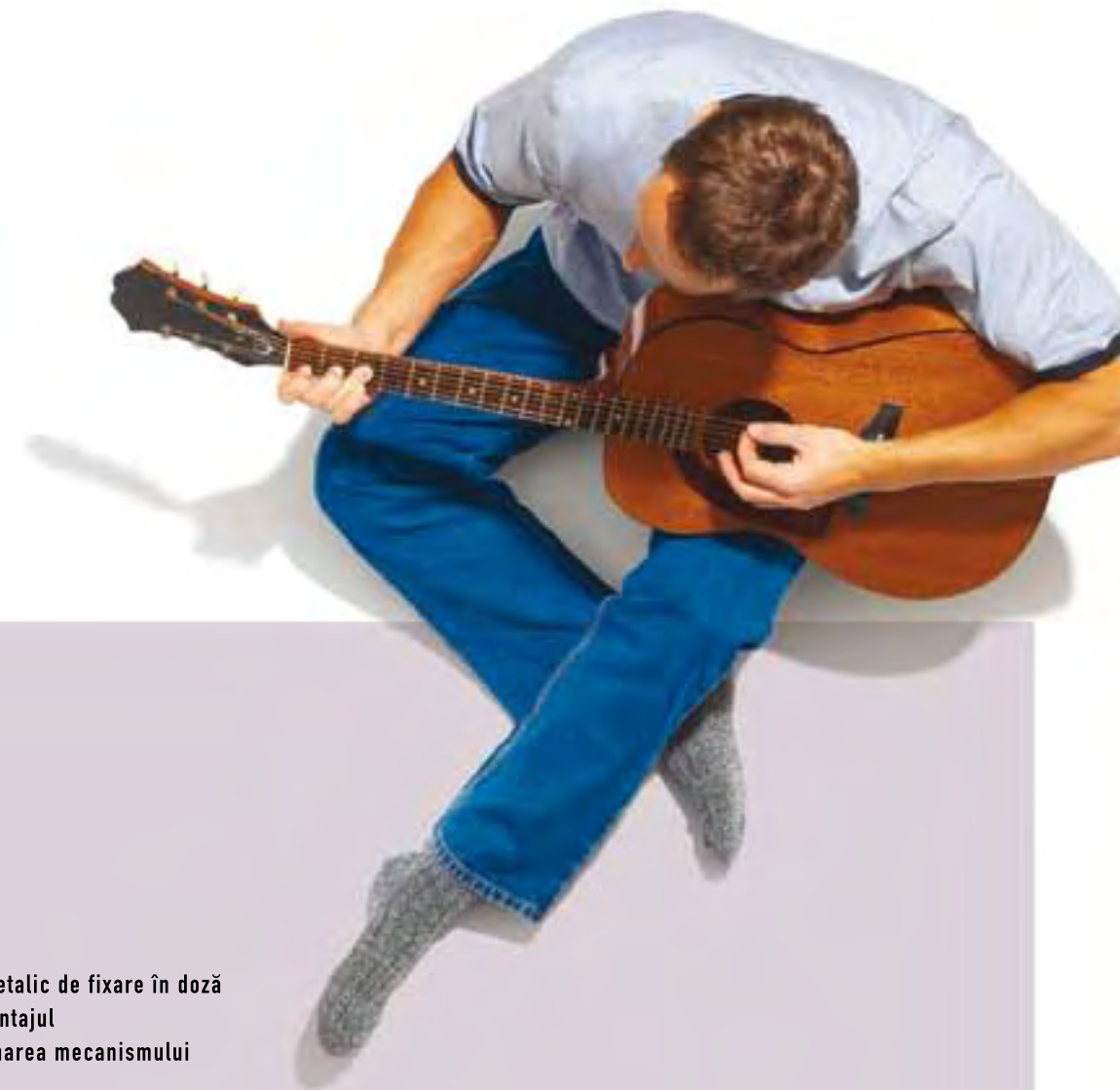

Suprafață netedă
pentru a împiedica
depunerea prafului

Finisaj de calitate,
rezistent la zgâriere

Mecanism compact:
permite mărirea
spațiului disponibil
pentru cabluri

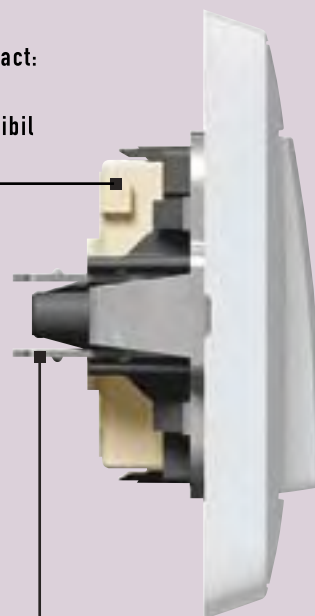

Flexibilitate sporită:
fixare cu gheare
sau cu șuruburi



Suportul metalic de fixare în doză
permite montajul
fără deformarea mecanismului

Toate mecanismele de întrerupător
sunt prevăzute cu borne cu conexiune automată
pentru conductor rigid sau flexibil,
cu secțiunea de până la 2,5 mm²

Marcaje clare,
pentru
identificarea precisă
a mecanismului

**Borne cu conectare automată,
disponibile, ca echipare standard,
pe toate mecanismele de întrerupător**



Prizele se livrează cu șuruburile
bornelor în poziția desfăcut

Cariva™ mecanisme complete

finisaje în alb și ivoar

NOU



7738 01 7739 05 7738 17 7739 20 7736 27

Mecanismele se livrează în variantă completă (cu placă și ramă)
Fixare cu gheare sau cu șuruburi

Amb.	Ref.	Alb	Ivoar	Descriere
Înterupătoare 10/16 A - 250V~				
10	7738 00	7739 00		Borne cu conexiune automată
10	7738 01	7739 01		Înterupător simplu 16 A
10	7738 06	7739 06		Înterupător simplu 10 A
10	7738 07	7739 07		Înterupător cap-scară
10	7738 08	7739 08		Înterupător cruce
10	7738 05	7739 05		Înterupător dublu
10	7738 08	7739 08		Înterupător dublu cap-scară
10	7738 10	7739 10		Înterupător cu bec martor
10	7738 26	7739 26		Înterupător cap-scară cu lumină de control
10	7738 02	7739 02		Înterupător bipolar
10	7738 09	7739 09		Înterupător etanș IP 44
Butoane				
10	7738 11	7739 11		Borne cu conexiune automată
10	7738 12	7739 12		Buton simplu
10	7738 13	7739 13		Buton cu port etichetă
10	7738 13	7739 13		Buton simplu cu lumină de control
Variatoare de tensiune 230V~ - 50Hz				
1	7738 15	7739 15		Variator de tensiune cu comandă prin apăsare: • 40 - 600 W pentru lămpi cu incandescentă sau cu halogen 230 V~ • 40 - 600 VA lămpi cu halogen ELV și cu transformator feromagnetic
1	7738 17	7739 17		Variator de tensiune cu reglare prin rotire: • 40 - 300 W pentru lămpi cu incandescentă sau cu halogen 230 V~ • 40 - 300 VA lămpi cu halogen ELV și cu transformator feromagnetic
1	7738 49	7739 49		Variator de tensiune cu întrerupere la capăt de cursă: • 500 W pentru lămpi cu incandescentă clasice sau cu halogen 220 V~ • 500 VA pentru lămpi cu halogen alimentate la foarte joasă tensiune (transformator feromagnetic)

Codurile de catalog cu roșu: produse noi

Cariva™ mecanisme complete

finisaje în alb și ivoar (continuare)

NOU



7738 78 7739 41

Mecanismele se livrează în variantă completă (cu placă și ramă)
Fixare cu gheare sau cu șuruburi

Amb.	Ref.	Alb	Ivoar	Descriere
Prize pentru telefon				
10	7738 38	7739 38		Conector rapid tip sfer de tură
10	7738 39	7739 39		Priză RJ 11, simplă - 4 contacte
10	7738 39	7739 39		Priză RJ 11, dublă - 4 contacte
Prize informatice				
10	7738 41	7739 41		Echipate cu conector rapid Nu sunt necesare dispozitive speciale Fixare cu gheare Priză RJ 45 cat. 6 UTP
Prize pentru televizor				
Pentru fișă TV tată, Ø9.5 mm				
Prize TV - 2400 MHz				
Conector TV tată				
10	7738 78	7739 78		Priză conexiune stea, At. < 1.5 dB
10	7738 79	7739 79		Priză de capăt, At. ≤ 10 dB
10	7738 80	7739 80		Priză de trecere, At. ≤ 14 dB
Prize RD - TV - 862 MHz				
Conector TV tată 4 până 862 MHz Conector FM mamă 87.5 până 108 MHz				
10	7738 32	7739 32		Priză conexiune stea, At. < 1.5 dB
10	7738 33	7739 33		Priză de capăt, At. ≤ 10 dB
10	7738 34	7739 34		Priză de trecere, At. ≤ 14 dB
Prize RD - TV - SAT - 2150 MHz				
Conector TV tată 4 până 862 MHz Conector FM mamă 87.5 până 108 MHz Conector SAT mamă 950 până 2150 MHz				
10	7738 35	7739 35		Priză conexiune stea, At. < 1.5 dB
10	7738 36	7739 36		Priză de capăt, At. ≤ 10 dB
10	7738 37	7739 37		Priză de trecere, At. ≤ 14 dB

Codurile de catalog cu roșu: produse noi

Cariva™ accesorii

finisaje în alb și ivoar



7737 53

Amb.	Ref.	Alb	Ivoar	Descriere
Accesorii				
10	7738 46	7739 46		Obturator, fixare cu gheare
10	7736 96	7737 96		Ramă cu montaj aparent pentru mecanisme de comandă (înălțime: 25mm)
10	7736 97	7737 97		Ramă cu montaj aparent pentru prize (înălțime: 36mm)
5	7736 98	7737 98		Doză pentru montaj aparent (înălțime: 41mm)
5	7761 81	7761 31		Doză pentru montaj aparent
Rame				
10	7736 52	7737 52		Ramă - 2 posturi
2	7736 53	7737 53		Ramă - 3 posturi
1	7736 54	7737 54		Ramă - 4 posturi

DLP – sistem de jgheaburi compartimentabile : profile, capace, accesorii și fixarea aparatului

		PROFIL, CAPAC ȘI PEREȚI DESPĂRȚITORI								
Număr de compartimente	<ul style="list-style-type: none"> ■ Dimensiuni (mm) ■ Lățimea și numărul de capace 	Profil	Capac	Pereți despărțitori		Agrafe	Îmbinare profile	Îmbinare capace	Capac pt. capete	
				Interiori	Cu separare capace					
1 	35 × 80 1 × 65	104 15	105 21	105 84	–	106 82	106 92	108 01	107 22	
	50 × 80 1 × 65	104 16	105 21	105 82	–	106 82	106 92	108 01	107 22	
	35 × 105 1 × 85	104 25	105 22	105 82	–	106 82	106 92	108 02	107 01	
	50 × 105 1 × 85	104 26	105 22	105 82	–	106 82	106 92	108 02	107 02	
	65 × 105 1 × 85	104 23	105 22	105 83	–	106 82	106 92	108 02	107 04	
	50 × 150 1 × 130	104 35	105 24	105 82	–	106 86	106 92	108 04	107 06	
	65 × 150 1 × 130	104 36	105 24	105 83	–	106 86	106 92	108 04	107 06	
	50 × 195 1 × 180	104 52	105 26	105 82	–	106 86	106 92	108 06	107 07	
	65 × 195 1 × 180	104 56	105 26	105 83	–	106 86	106 92	108 06	107 07	
2 	50 × 150 2 × 65	104 35	2 × 105 21	105 82	104 72	106 82	106 92	108 01	107 06	
	65 × 150 2 × 65	104 36	2 × 105 21	105 83	104 73	106 82	106 92	108 01	107 06	
	50 × 195 2 × 85	104 52	2 × 105 22	105 82	104 72	106 82	106 92	108 02	107 07	
	65 × 195 2 × 85	104 56	2 × 105 22	105 83	104 73	106 82	106 92	108 02	107 07	
	65 × 220 1 × 130 + 1 × 65	104 59	105 24 + 105 21	105 83	104 73	106 86 + 106 82	106 92	108 04 + 108 01	107 08	
3 	50 × 150 3 × 40	104 35	3 × 105 20	105 82	2 × 104 72	106 82	106 92	108 00	107 06	
	50 × 195 2 × 65 + 1 × 40	104 52	2 × 105 21 + 1 × 105 20	105 82	2 × 104 72	106 82	106 92	108 01 + 108 00	107 07	
	65 × 195 2 × 65 + 1 × 40	104 56	2 × 105 21 + 1 × 105 20	105 83	2 × 104 73	106 82	106 92	108 01 + 108 00	107 07	
	65 × 220 3 × 65	104 59	3 × 105 21	105 83	2 × 104 73	106 82	106 92	108 01	107 08	

UNGHURI ȘI DERIVAȚII PLANE

	Unghi interior 85 – 95°	Unghi exterior 60 – 120°	Unghi plan	Derivație plană Derivație simplă	Perete despărțitor
	106 01	106 21	107 67	107 31	–
	106 02	106 22	107 67	107 32	–
	106 01	106 21	107 84	107 31	–
	106 02	106 22	107 85	107 32	–
	106 03	106 23	107 87	107 33	–
	106 02	106 22	107 89	107 32	–
	106 03	106 23	107 90	107 33	–
	106 02	106 22	107 92	107 32	–
	106 03	106 23	107 93	107 33	–
	106 06	106 22	107 89	107 32	107 42
	106 07	106 23	107 90	107 33	107 43
	106 06	106 22	107 92	107 32	107 42
	106 07	106 23	107 93	107 33	107 43
	106 07	106 23	107 96	107 33	107 43
	106 50	106 22	107 89	107 32	2 x 107 42
	106 50	106 22	107 92	107 32	2 x 107 42
	106 58	106 23	107 93	107 33	2 x 107 43
	106 58	106 23	107 96	107 33	2 x 107 43

SUPORTURI PENTRU MOSAIC

Capac (mm)	Număr de module					
	1	2	4	6	8	Doză
40						
65	109 10					
85		109 21	109 41	109 61	109 81	109 27
		109 22	109 42	109 62	109 82	

SUPORTURI PENTRU GALEA ȘI VALENA

Capac (mm)	Număr de aparate				
	1	2	3	4	Doză
85					
85	109 13	109 23	109 33	109 43	
130	109 14	109 24	109 34	109 44	109 17

SUPORTURI PENTRU LEXIC

Capac (mm)	Număr de module				
	1	3	6	8	10
65					
65	109 25				
85		109 35			
130			109 65	109 85	109 05

**SUPORT PENTRU
P 17 TEMPRA**

Capac (mm)	
130	109 00

DLP – sistem de jgheaburi compartimentabile 35 × 80

profile și accesorii

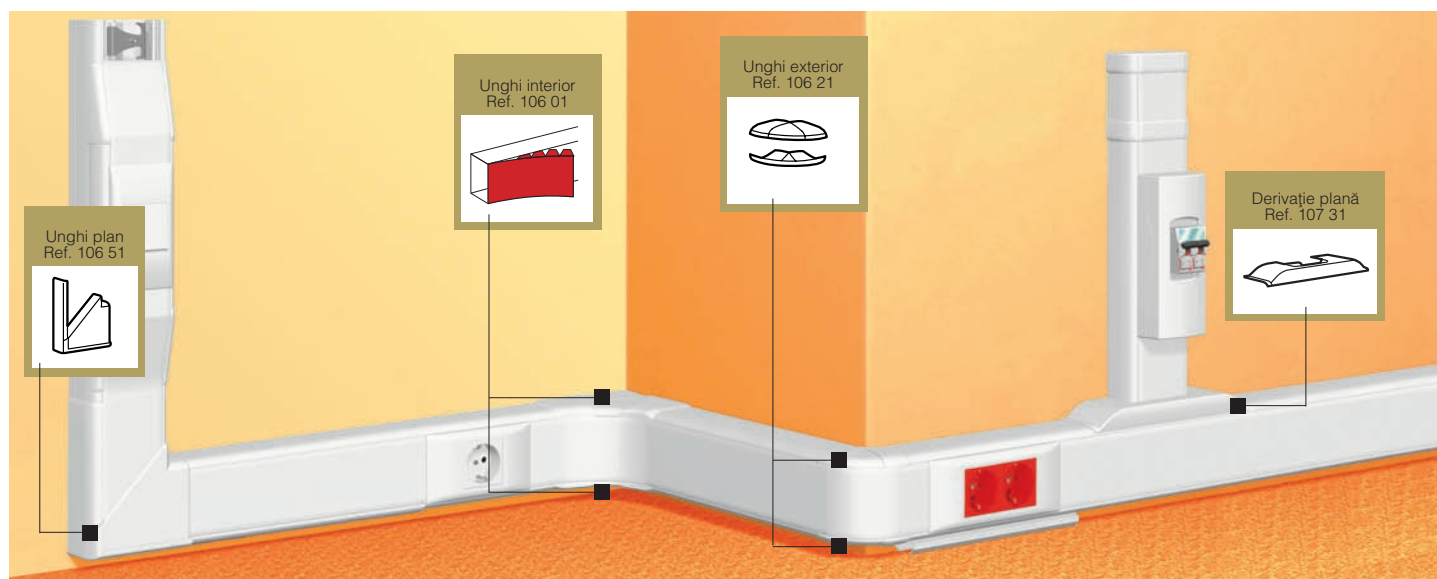

Calculul secțiunii utile (pag. 270)
Ghid de alegere (pag. 256–257)

Amb.	Ref.	Profil
24 ⁽¹⁾	104 15	Jgheab Se livrează fără capac Lungime 2 m
20 ⁽¹⁾	105 21	Capac flexibil Se montează pe toată lungimea profilului, inclusiv în dreptul unghiurilor interioare sau exterioare Lățime 65 mm. Lungime 2 m
16 ⁽¹⁾	105 84	Perete despărțitor Lungime 2 m
20	106 92	Îmbinare profile se fixează cu adeziv (la terminarea instalării)
10	108 01	Îmbinare capace

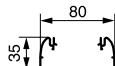

Amb.	Ref.	Accesorii
10	106 01 ⁽²⁾	Unghi interior variabil între 85° și 95° Include 2 elemente de fixare a capacului flexibil, montate pe partea inferioară, respectiv superioară, a profilelor
10	106 21 ⁽²⁾	Unghi exterior variabil între 60° și 120° Include 2 elemente de fixare a capacului flexibil, montate pe partea inferioară, respectiv superioară, a profilelor
10	107 67	Unghi plan 90°

Amb.	Ref.	Accesorii (continuare)
10	107 31	Derivație plană Derivație Se folosește pentru a crea o îmbinare cu un profil cu dimensiuni mai mici sau egale cu 35 × 105
10	107 22	Capac pentru capete
50	106 82	Agrafă pentru fixare cabluri
24 ⁽¹⁾	105 80	Distanțier

Amb.	Ref.	Suporturi pentru aparataj
20	109 21	Suporturi pentru Mosaic Pentru 2 module
10	109 41	Pentru 4 module
5	109 61	Pentru 6 module
5	109 81	Pentru 8 module
10	109 27	Doză pentru 2 module
5	109 25	Suporturi pentru Lexic Pentru 1 modul



Accesorii VDI și mărirea secțiunii

vezi pag. 261

(1) Număr de metri aflați în ambalaj
 (2) Codul de catalog cuprinde un set cu cele 2 elemente care formează unghiul

DLP – sistem de jgheaburi compartimentabile 50 × 80

profile și accesorii

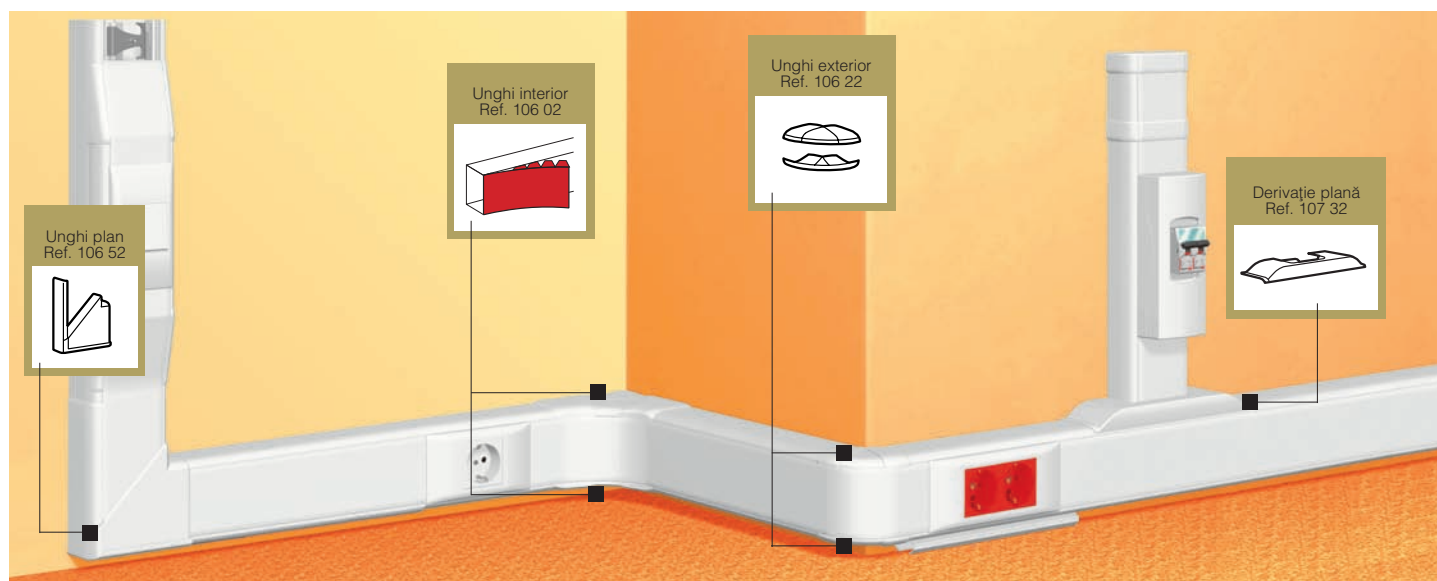

Calculul secțiunii utile (pag. 270)
Ghid de alegere (pag. 256–257)

Amb.	Ref.	Profil
20 ⁽¹⁾	104 16	Jgheab Se livrează fără capac Lungime 2 m
16 ⁽¹⁾	105 21	Capac flexibil Se montează pe toată lungimea profilului, inclusiv în dreptul unghiurilor interioare sau exterioare Lățime 65 mm. Lungime 2 m
24 ⁽¹⁾	105 82	Perete despărțitor Lungime 2 m
20	106 92	Îmbinare profile se fixează cu adeziv (la terminarea instalării)
10	108 01	Îmbinare capace

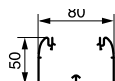

Amb.	Ref.	Accesorii
10	106 02 ⁽²⁾	Unghi interior variabil între 85° și 95° Include 2 elemente de fixare a capacului flexibil, montate pe partea inferioară, respectiv superioară, a profilelor
10	106 22 ⁽²⁾	Unghi exterior variabil între 60° și 120° Include 2 elemente de fixare a capacului flexibil, montate pe partea inferioară, respectiv superioară, a profilelor
10	107 67	Unghi plan 90°

Amb.	Ref.	Accesorii (continuare)
10	107 32	Derivație plană Derivație Se folosește pentru a crea o îmbinare cu un profil cu dimensiuni mai mici sau egale cu 35 × 105
10	107 22	Capac pentru capete
50	106 82	Agrafă pentru fixare cabluri
24 ⁽¹⁾	105 80	Distanțier

Amb.	Ref.	Suporturi pentru aparataj
20	109 21	Suporturi pentru Mosaic Pentru 2 module
10	109 41	Pentru 4 module
5	109 61	Pentru 6 module
5	109 81	Pentru 8 module
10	109 27	Doză pentru 2 module
5	109 25	Suporturi pentru Lexic Pentru 1 modul



Accesorii VDI și mărirea secțiunii

vezi pag. 261

(1) Număr de metri aflați în ambalaj
 (2) Codul de catalog cuprinde un set cu cele 2 elemente care formează unghiul

DLP – sistem de jgheaburi compartimentabile 35 × 105

profile și accesorii

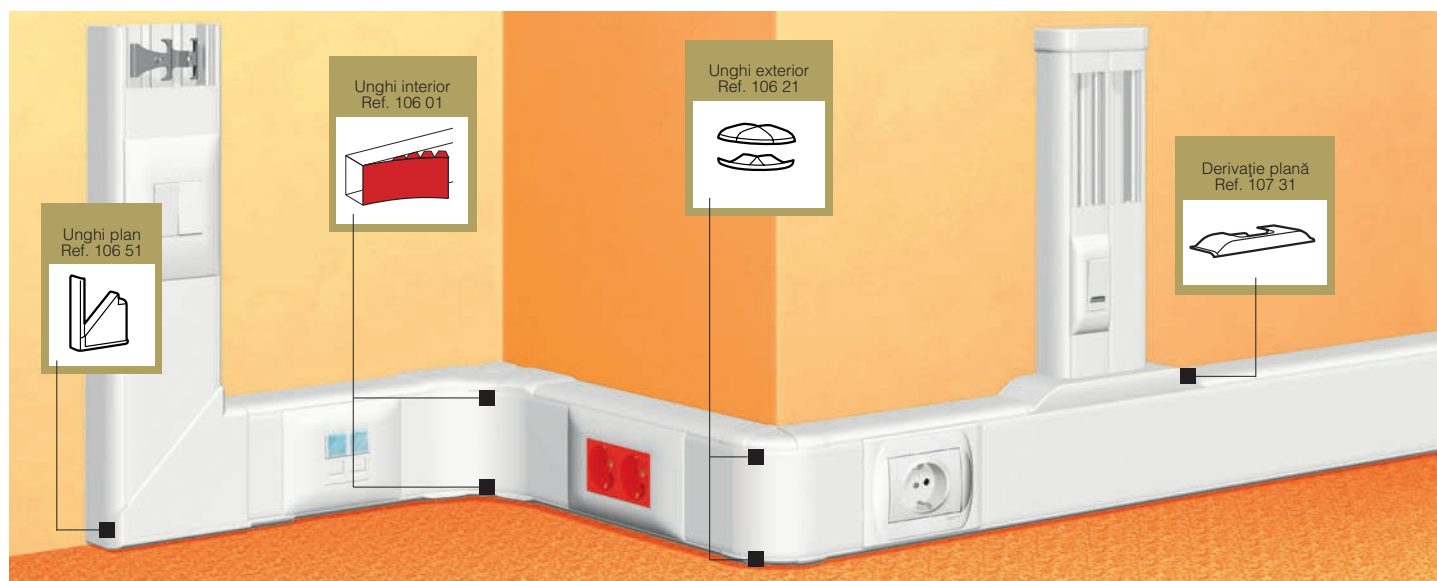

Calculul secțiunii utile (pag. 270)
Ghid de alegere (pag. 256–257)
Accesorii VDI și mărirea secțiunii (pe pagina următoare)

Amb.	Ref.	Profil
20 ⁽¹⁾	104 25	Jgheab Se livrează fără capac Lungime 2 m
16 ⁽¹⁾	105 22	Capac flexibil Se montează pe toată lungimea profilului, inclusiv în dreptul unghiurilor interioare sau exterioare Lățime 85 mm. Lungime 2 m
24 ⁽¹⁾	105 82	Perete despărțitor Lungime 2 m
20	106 92	Îmbinare profile se fixează cu adeziv (la terminarea instalării)
10	108 02	Îmbinare capace

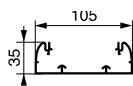

Amb.	Ref.	Accesorii
10	106 01 ⁽²⁾	Unghi interior variabil între 85° și 95° Include 2 elemente de fixare a capacului flexibil, montate pe partea inferioară, respectiv superioară, a profilelor
10	106 21 ⁽²⁾	Unghi exterior variabil între 60° și 120° Include 2 elemente de fixare a capacului flexibil, montate pe partea inferioară, respectiv superioară, a profilelor
10	107 84	Unghi plan 90°

Amb.	Ref.	Accesorii (continuare)
10	107 31	Derivație Se folosește pentru a crea o îmbinare cu un profil cu dimensiuni mai mici sau egale cu 35 × 105
10	107 01	Capac pentru capete
50	106 82	Agrafă pentru fixare cabluri
24 ⁽¹⁾	105 80	Distanțier

Amb.	Ref.	Suporturi pentru aparataj
20	109 22	Suporturi pentru Mosaic Pentru 2 module
20	109 42	Pentru 4 module
10	109 62	Pentru 6 module
5	109 82	Pentru 8 module
10	109 27	Doză pentru 2 module
10	109 13	Suporturi pentru Galea și Valena Pentru 1 aparat
5	109 23	Pentru 2 aparate
5	109 33	Pentru 3 aparate
5	109 43	Pentru 4 aparate
10	109 17	Doză pentru 2 aparate
5	109 35	Suporturi pentru Lexic Pentru 3 module

(1) Număr de metri aflați în ambalaj
(2) Codul de catalog cuprinde un set cu cele 2 elemente care formează unghiul

DLP – sistem de jgheaburi compartimentabile

accesorii VDI și mărirea secțiunii

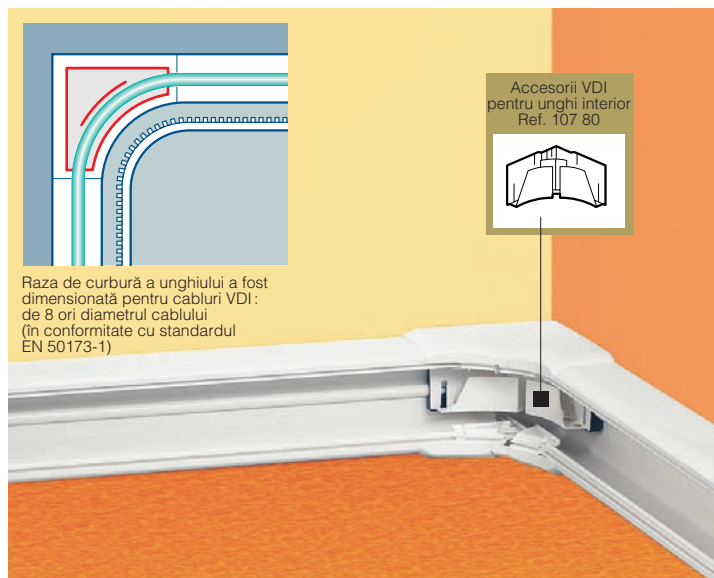

Instalare (vezi alături)

Amb.	Ref.	Accesorii VDI
		Livrate în completare la elementele standard de ramificare Se pot monta în orice jgheab compartimentabil (cu excepția celui cu dimensiunile 35 x 80 și a compartimentelor cu capac de 40 mm lățime)
5	107 80	Pentru unghi interior
5	107 81	Pentru unghi exterior
5	107 82	Pentru unghi plan
5	107 83	Pentru derivație plană

Amb.	Ref.	Mărirea secțiunii
		Se folosesc pentru a extinde cu 15 mm înălțimea profilului cu scopul mării spațiului de cablare, când se montează o derivație plană sau o ramă-suport pentru aparataj
40	106 87	Distanțier, lungime 57 cm
10	106 88	Set de 4 accesorii pentru schimbarea înălțimii profilului
5	106 89	Set de 4 accesorii pentru schimbarea înălțimii peretelui despărțitor

DLP – sistem de jgheaburi compartimentabile

instalare

■ Mărirea secțiunii

• Pentru 1 compartiment

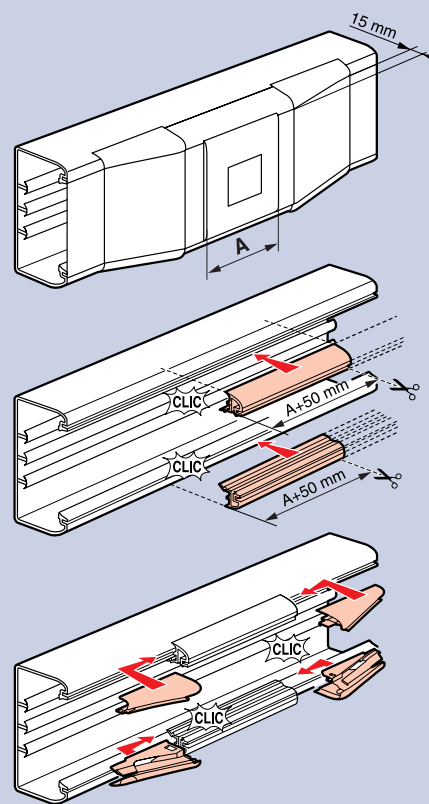

– Distanțierul se taie astfel încât lungimea sa să fie cu 50 mm mai mare decât dimensiunea „A” a suportului prizei

– Se clipsează câte un distanțier (Ref. 106 87) pe fiecare parte a profilului

– Se clipsează cele 4 accesorii pentru schimbarea înălțimii trunchiului la capetele distanțierelor (Ref. 106 88)

– Se clipsează suportul prizei. Se montează capacul flexibil

• Pentru 2 compartimente

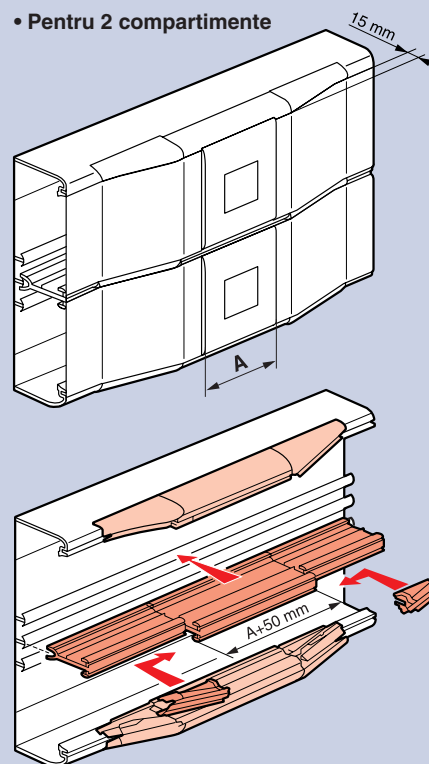

– Se montează distanțierele și accesorii pentru schimbarea înălțimii trunchiului Ref. 106 87 și 106 88, așa cum s-a arătat mai sus

– Se înlocuiește peretele despărțitor existent (de-a lungul unei lungimi egale cu cea a distanțierului) cu un perete despărțitor mai înalt cu 15 mm

– Se poziționează cele 2 accesorii pentru mărirea înălțimii peretelui despărțitor (Ref. 106 89)

– Se clipsează suporturile pentru fixarea aparatului. Se montează capacul flexibil

DLP – sistem de jgheaburi compartimentabile 50 × 105 și 65 × 105

profile și accesorii

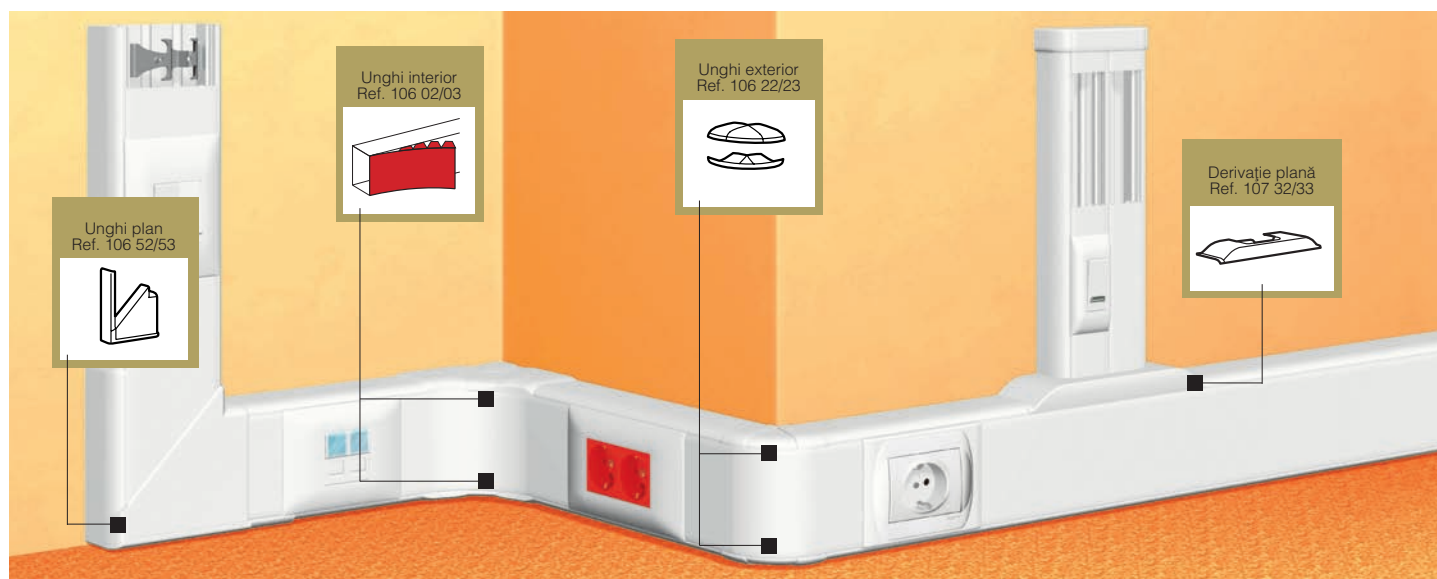

Calculul secțiunii utile (pag. 270)
Ghid de alegere (pag. 256–257)

Amb.	Ref.		Profil
	50 × 105	65 × 105	
			Jgheab Se livrează fără capac
20 ⁽¹⁾	104 26	104 23	Lungime 2 m
			Capac flexibil Se montează pe toată lungimea profilului, inclusiv în dreptul unghiurilor interioare sau exterioare Lungime 2 m
20 ⁽¹⁾	105 22	105 22	Lățime 85 mm
			Perete despărțitor
24 ⁽¹⁾	105 82	105 83	Lungime 2 m
20	106 92		Îmbinare profile se fixează cu adeziv (la terminarea instalării)
10	108 02		Îmbinare capace

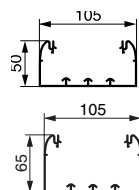

Amb.	Ref.		Accesorii
	50 × 105	65 × 105	
10	106 02 ⁽²⁾	106 03 ⁽²⁾	Unghi interior variabil între 85° și 95° Include 2 elemente de fixare a capacului flexibil, montate pe partea inferioară, respectiv superioară, a profilelor
10	106 22 ⁽²⁾	106 23 ⁽²⁾	Unghi exterior variabil între 60° și 120° Include 2 elemente de fixare a capacului flexibil, montate pe partea inferioară, respectiv superioară, a profilelor
10	107 85	107 87	Unghi plan 90°



Accesorii VDI și mărirea secțiunii

vezi pag. 261





(1) Număr de metri aflați în ambalaj
(2) Codul de catalog cuprinde un set cu cele 2 elemente care formează unghiul

DLP – sistem de jgheaburi compartimentabile 50 × 105 și 65 × 105











profile și accesorii



Acesorii (continuare)

Amb.	Ref.		
	50 × 105	65 × 105	
10	107 32	107 33	Derivație plană  Derivație Se folosește pentru a crea o îmbinare cu un profil cu dimensiuni mai mici sau egale cu 35 × 105
10	107 02	107 04	 Capac pentru capete
50	106 82		 Agrafă pentru fixare cabluri
24 ⁽¹⁾	105 80		 Distanțier

Suporturi pentru capace cu L = 85 mm

Amb.	Ref.	
		Suporturi pentru Mosaic
20	109 22	 Pentru 2 module
20	109 42	 Pentru 4 module
10	109 62	 Pentru 6 module
10	109 82	 Pentru 8 module
10	109 27	 Doză 2 module
		Suporturi pentru Galea și Valena
10	109 13	 Pentru 1 aparat
5	109 23	 Pentru 2 aparate
5	109 33	 Pentru 3 aparate
5	109 43	 Pentru 4 aparate
10	109 17	 Doză 2 aparate
		Suporturi pentru Lexic
5	109 35	 Pentru 3 module

(1) Număr de metri aflați în ambalaj

DLP – sistem de jgheaburi compartimentabile 50 × 150 și 65 × 150

profile și accesorii

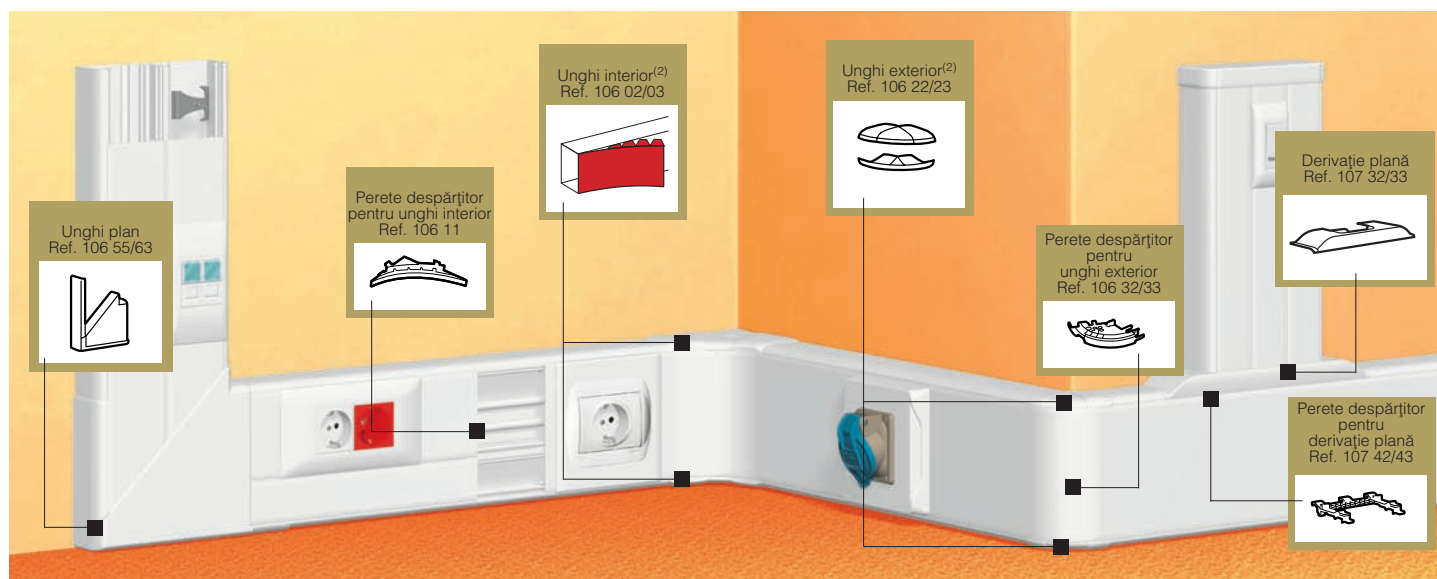

Calculul secțiunii utile (pag. 270)
Ghid de alegere (pag. 256–257)

Amb.	Ref.	Profil
	50 × 150 65 × 150	Jgheab Se livrează fără capac
10 ⁽¹⁾ 8 ⁽¹⁾	104 35 104 36	Lungime 2 m
		Capac flexibil Se montează pe toată lungimea profilului, inclusiv în dreptul unghiurilor interioare sau exterioare Lungime 2 m
20 ⁽¹⁾	105 20 105 20	Lățime 40 mm
20 ⁽¹⁾	105 21 105 21	Lățime 65 mm
8 ⁽¹⁾	105 24 105 24	Lățime 130 mm
		Pereți despărțitori Lungime 2 m
24 ⁽¹⁾ 48 ⁽¹⁾	105 82 105 83	Perete despărțitor
48 ⁽¹⁾ 36 ⁽¹⁾	104 72 104 73	Perete despărțitor cu separarea capacelor de 65 și 40 mm (× 2 pentru capac de 40 mm)
20	106 92	Îmbinare profile se fixează cu adeziv (la terminarea instalării)
		Îmbinare capace
10	108 00	Pentru capac cu L 40 mm
10	108 01	Pentru capac cu L 65 mm
10	108 04	Pentru capac cu L 130 mm

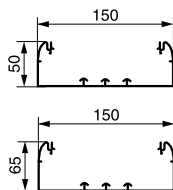

Amb.	Ref.	Accesorii
	50 × 150 65 × 150	
10	106 02 ⁽²⁾ 106 03 ⁽²⁾	Unghi interior variabil între 85° și 95° Include 2 elemente de fixare a capacului flexibil, montate pe partea inferioară, respectiv superioară, a profilelor
10	106 22 ⁽²⁾ 106 23 ⁽²⁾	Unghi exterior variabil între 60° și 120° Include 2 elemente de fixare a capacului flexibil, montate pe partea inferioară, respectiv superioară, a profilelor
2	107 89 107 90	Unghi plan 90°
		Îmbinarea pereților despărțitori Asigură continuitatea pereților despărțitori și fixează capatul Pentru capace de 65 și 40 mm (× 2 pentru capac de 40 mm)
5	106 11 106 11	Pentru unghi interior
5	106 32 106 33	Pentru unghi exterior
5	107 42 107 43	Pentru derivație plană

Accesorii VDI și mărirea secțiunii

vezi pag. 261

(1) Număr de metri aflați în ambalaj
(2) Codul de catalog cuprinde un set cu cele 2 elemente care formează unghiul

DLP – sistem de jgheaburi compartimentabile 50 × 150 și 65 × 150

profile și accesorii

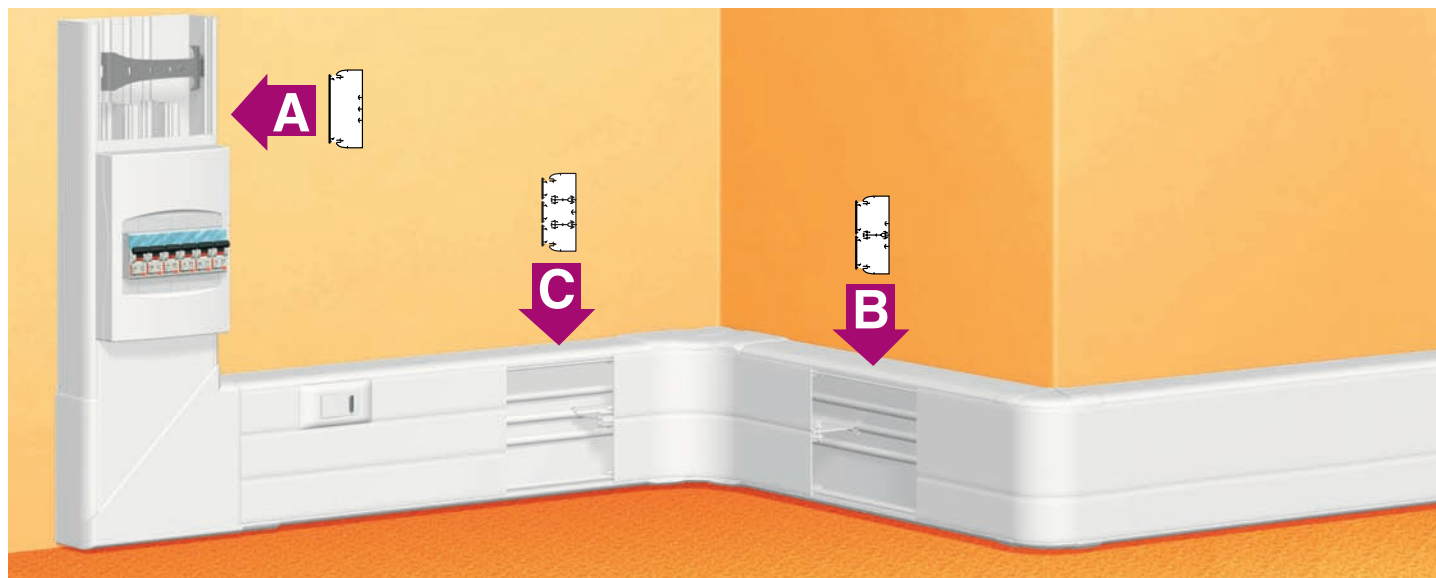

Amb.	Ref.	Accesorii (continuare)
	50 × 150 65 × 150	
10 5	107 32 107 33	Derivație plană Derivație Se folosește pentru a crea o îmbinare cu un profil cu dimensiuni mai mici sau egale cu 35 × 105
10	107 06	Capac pentru capete
50 50	106 82 106 86	Agrafă pentru fixare cabluri Pentru capac cu L 65 și 40 mm Pentru capac cu L 130 mm
24 ⁽¹⁾	105 80	Distanțier

Amb.	Ref.	Suporturi
	40 mm 65 mm	
5	109 10 –	Suporturi pentru Mosaic 1 modul
20	– 109 21	2 module
10	– 109 41	4 module
5	– 109 61	6 module
5	– 109 81	8 module
10	109 27	Doză 2 module
	130 mm	
10	109 14	Suporturi pentru Galea și Valena 1 aparat
5	109 24	2 aparate
5	109 34	3 aparate
5	109 44	4 aparate
10	109 17	Doză 2 aparate

Amb.	Ref.	Suporturi (continuare)
	65 mm 130 mm	
5	109 25 –	Suporturi pentru Lexic 1 modul
5	– 109 65	6 module
5	– 109 85	8 module
5	– 109 05	10 module
5	109 00	Support pentru P17 Tempra

Exemple de alegere :

■ 1 compartiment

A	50 × 150		65 × 150	
	Profile	1 × 104 35	1 × 104 36	
Capace	1 × 105 24	1 × 105 24		
Perete despărțitor	–	–		

■ 2 compartimente

B	50 × 150		65 × 150	
	Profile	1 × 104 35	1 × 104 36	
Capace	2 × 105 21	1 × 105 21		
Perete despărțitor	1 × 104 72	1 × 104 73		

■ 3 compartimente

C	50 × 150	
	Profile	1 × 104 35
Capace	3 × 105 20	
Perete despărțitor	2 × 104 72	

(1) Număr de metri aflați în ambalaj

DLP – sistem de jgheaburi compartimentabile 50 × 195 și 65 × 195

profile și accesorii

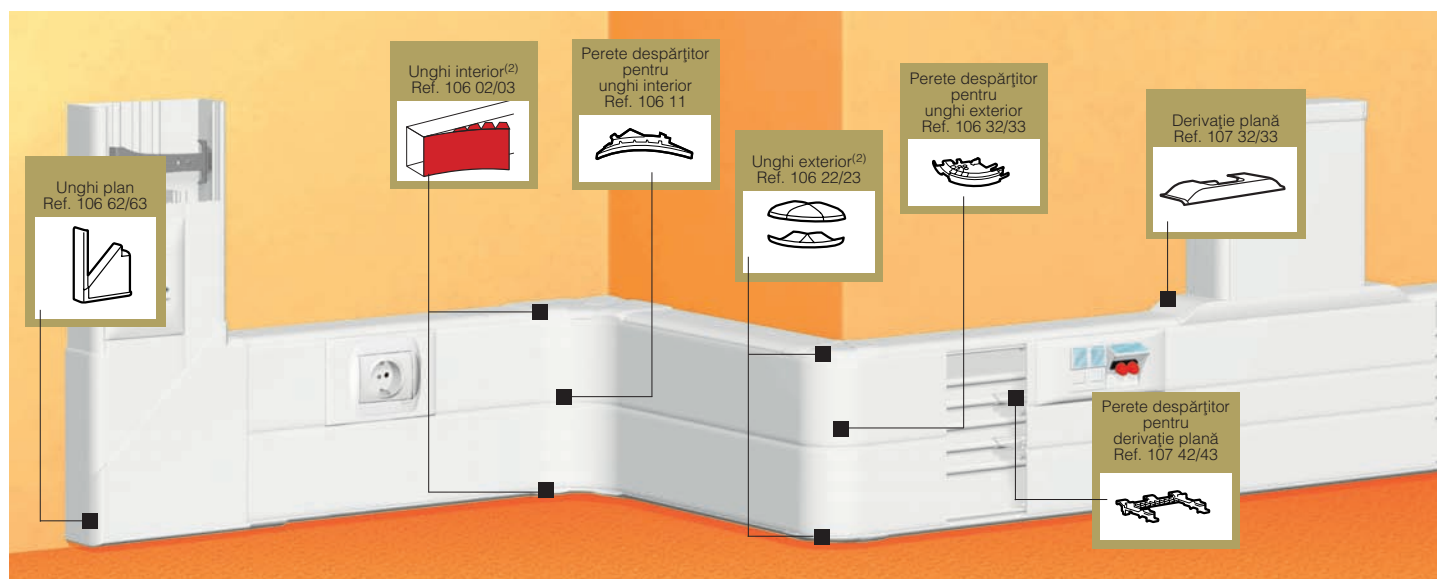

Calculul secțiunii utile (pag. 270)
Ghid de alegere (pag. 256–257)

Amb.	Ref.	Profil	Amb.	Ref.	Accesorii
	50 × 195 65 × 195	Jgheab Se livrează fără capac		50 × 195 65 × 195	
8 ⁽¹⁾	104 52 104 56	Lungime 2 m			
		Capac flexibil Se montează pe toată lungimea profilului, inclusiv în dreptul unghiurilor interioare sau exterioare Lungime 2 m			
16 ⁽¹⁾	105 20 105 20				
16 ⁽¹⁾	105 21 105 21				
16 ⁽¹⁾	105 22 105 22				
8 ⁽¹⁾	105 24 105 24				
8 ⁽¹⁾	105 26 105 26				
		Pereți despărțitori Lungime 2 m			
24 ⁽¹⁾ 48 ⁽¹⁾	105 82 105 83	Perete despărțitor			
48 ⁽¹⁾ 36 ⁽¹⁾	104 72 104 73	Perete despărțitor cu separarea capacelor de 85, 65 și 40 mm (× 2 pentru capac de 65 mm)			
20	106 92	Îmbinare profile se fixează cu adeziv (la terminarea instalării)			
10	108 00	Îmbinare capace			
10	108 01	Pentru capac cu L 40 mm			
10	108 02	Pentru capac cu L 65 mm			
10	108 06	Pentru capac cu L 85 mm			
		Pentru capac cu L 180 mm			
					Unghi interior variabil între 85° și 95°
			10	106 02 ⁽²⁾ 106 03 ⁽²⁾	Include 2 elemente de fixare a capacului flexibil, montate pe partea inferioară, respectiv superioară, a profilelor
			10	106 22 ⁽²⁾ 106 23 ⁽²⁾	Unghi exterior variabil între 60° și 120°
			2	107 92 107 93	Include 2 elemente de fixare a capacului flexibil, montate pe partea inferioară, respectiv superioară, a profilelor
					Unghi plan 90°
					Îmbinare pereți despărțitori Asigură continuitatea pereților despărțitori și fixează capacul. Pentru capace de 65 și 40 mm (× 2 pentru capac de 40 mm) Se prevede câte un accesoriu pentru fiecare perete despărțitor instalat
			5	107 42 107 43	Pentru derivație plană
			10 5	107 32 107 33	Derivație plană
					Derivație Se folosește pentru a crea o îmbinare cu un profil cu dimensiuni mai mici sau egale cu 35 × 105
			10	107 07	Capac pentru capete
					Capac pentru capete
			50	106 82	Agrafă pentru fixare cabluri
			50	106 86	Pentru capac cu L 85, 65 și 40 mm Pentru capac cu L 180 mm
			24 ⁽¹⁾	105 80	Distanțier
					Distanțier

(1) Număr de metri aflați în ambalaj
(2) Codul de catalog cuprinde un set cu cele 2 elemente care formează unghiul

DLP – sistem de jgheaburi compartimentabile 50 × 195 și 65 × 195

profile și accesorii

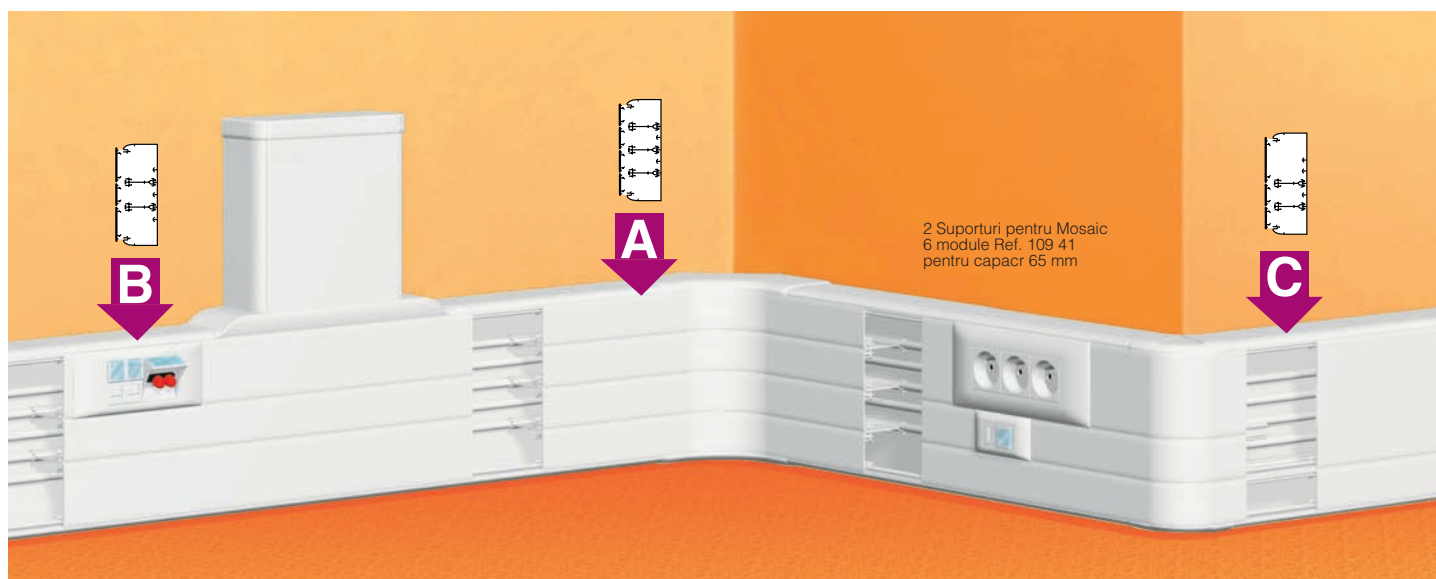

Amb.	Ref.	Suporturi
Suporturi pentru Mosaic		
5	40 mm 109 10	1 modul
20	85 mm 109 22 65 mm 109 21	2 module
10 20	109 42 109 41	4 module
5 10	109 62 109 61	6 module
5 10	109 82 109 81	8 module
10	109 27	Doză 2 module
Suporturi pentru Galea și Valena		
10 5	85 mm 109 13	1 aparat
5	109 23	2 aparate
5	109 33	3 aparate
5	109 43	4 aparate
10	109 17	Doză 2 aparate
Suporturi pentru Lexic		
5	85 mm – 65 mm 109 25	1 modul
5	109 35 –	3 module

Exemple de alegere :

■ 4 compartimente

A		50 × 195	65 × 195
		Profile	1 × 104 52
	Capace	4 × 105 20	4 × 105 20
	Perete despărțitor	3 × 104 72	3 × 104 73

■ 3 compartimente

B		50 × 195	65 × 195
		Profile	1 × 104 52
	Capace	2 × 105 21 + 1 × 105 20	2 × 105 21 + 1 × 105 20
	Perete despărțitor	2 × 104 72	2 × 104 73

■ 3 compartimente

C		50 × 195	65 × 195
		Profile	1 × 104 52
	Capace	1 × 105 21 + 2 × 105 20	1 × 105 22 + 2 × 105 20
	Perete despărțitor	2 × 104 72	2 × 104 73



Accesorii VDI și mărirea secțiunii

vezi pag. 261

DLP – sistem de jgheaburi compartimentabile 65 × 220

profile și accesorii

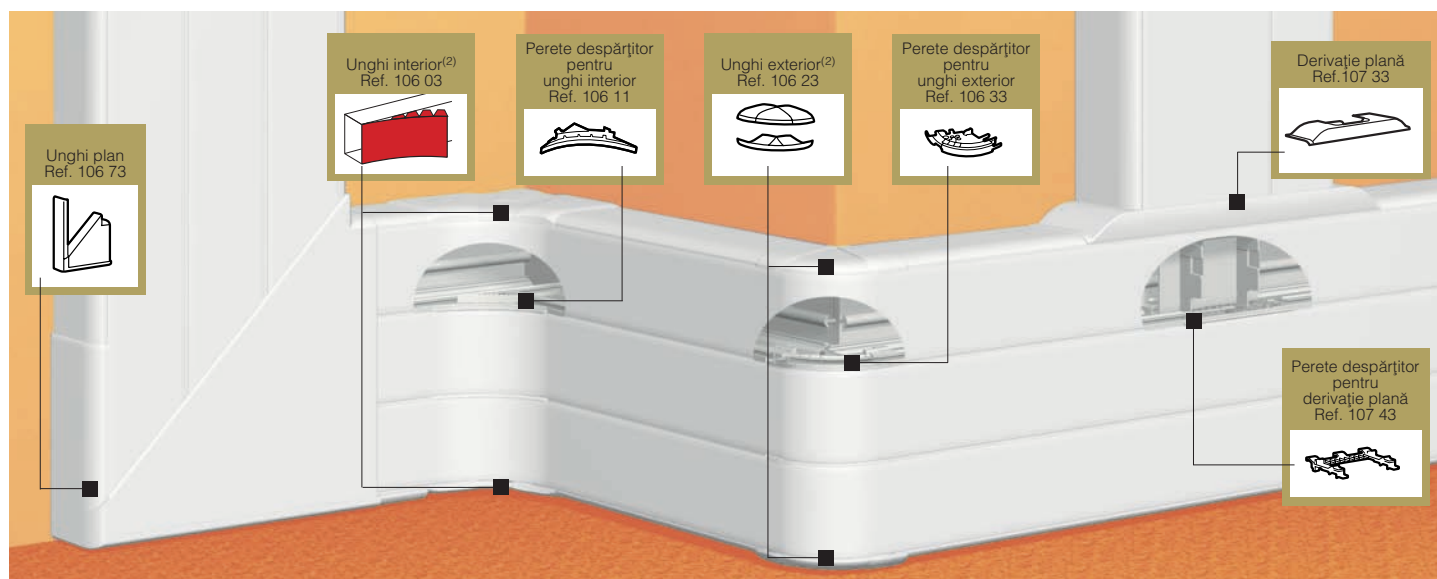

Calculul secțiunii utile (pag. 270)
Ghid de alegere (pag. 256–257)

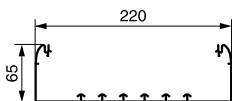
Amb.	Ref.	Profil	Amb.	Ref.	Accesorii
8 ⁽¹⁾	104 57	Jgheab Se livrează fără capac Lungime 2 m	10	106 03 ⁽²⁾	Unghi interior variabil între 85° și 95° Include 2 elemente de fixare a capacului flexibil, montate pe partea inferioară, respectiv superioară, a profilelor
			10	106 23 ⁽²⁾	Unghi exterior variabil între 60° și 120° Include 2 elemente de fixare a capacului flexibil, montate pe partea inferioară, respectiv superioară, a profilelor
20 ⁽¹⁾ 8 ⁽¹⁾	105 21 105 24	Capac flexibil Se montează pe toată lungimea profilului, inclusiv în dreptul unghiurilor interioare sau exterioare Lungime 2 m. Lățime 65 mm Lățime 130 mm	2	107 96	Unghi plan 90°
48 ⁽¹⁾	105 83	Pereți despărțitori Lungime 2 m Perete despărțitor	5	107 43	Îmbinare pereți despărțitori Asigură continuitatea pereților despărțitori și fixează capacul. Pentru capace de 65 și 40 mm (× 2 pentru capac de 40 mm) Se prevede câte un accesoriu pentru fiecare perete despărțitor instalat
36 ⁽¹⁾	104 73	Perete despărțitor	5	107 33	Derivație plană Derivație Se folosește pentru a crea o îmbinare cu un profil cu dimensiuni mai mici sau egale cu 35 × 105
20	106 92	Îmbinare profile se fixează cu adeziv (la terminarea instalării)	5	107 08	Capac pentru capete
10	108 01	Îmbinare capace Pentru capac cu L 65 mm	50	106 82	Agrafă pentru fixare cabluri Pentru capac cu L 65 mm
10	108 04	Pentru capac cu L 130 mm	50	106 86	Pentru capac cu L 130 mm
			24 ⁽¹⁾	105 80	Distanțier

(1) Număr de metri aflați în ambalaj

(2) Codul de catalog cuprinde un set cu cele 2 elemente care formează unghiul

DLP – sistem de jgheaburi compartimentabile 65 × 220

profile și accesorii



Amb.	Ref.	Suporturi	
		Suporturi Mosaic pentru capac cu L 65 mm	
20	109 21		2 module
10	109 41		4 module
5	109 61		6 module
5	109 81		8 module
10	109 27		Doză 2 module
	130 mm	Suporturi pentru Galea și Valena	
10	109 14		1 aparat
5	109 24		2 aparate
5	109 34		3 aparate
5	109 44		4 aparate
10	109 17		Doză 2 aparate
		Suporturi pentru Lexic	
		Pentru capac cu L 65 mm	
5	109 25		1 modul
		Pentru capac cu L 130 mm	
5	109 65		6 module
5	109 85		8 module
5	109 05		10 module
5	109 00		Suport pentru P17 Tempra pentru capac 130 mm

Exemple de alegere :

■ 2 compartimente

A	65 × 220	
		Profile
	Capace	1 × 105 24 + 1 × 105 21
	Perete despărțitor	1 × 104 73

■ 3 compartimente

B	65 × 220	
		Profile
	Capace	3 × 105 21
	Perete despărțitor	2 × 104 73

**Accesorii VDI și
mărirea secțiunii**

vezi pag. 261